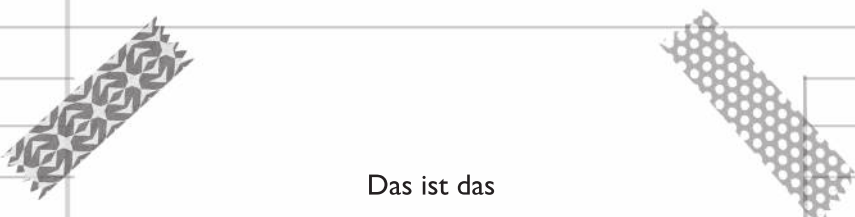

Silke Schmidt

Lass uns was zusammen machen
37 Ideen für beste Freundinnen

The top corners of the page are decorated with torn paper effects. The top-left corner has a piece of paper with a wavy, leaf-like pattern. The top-right corner has a piece of paper with a grid of small dots.

Das ist das

FREUNDINNENBUCH

von



und meinen Freundinnen:



Hente ist der



Hier kommt
das Datum
rein



Ich fühle mich heute ...



... fit wie ein Turnschuh

... schlapp wie eine alte Socke



DAS BIN ICH

DAS BIN ICH

MEIN SPITZNAME:

ADRESSE:

TELEFON:

HANDY:

E-MAIL:

GEBURTSTAG:

★ - ZEICHEN:

HAARFARBE:

👁 - FARBE:

GRÖßE:

HOBBYS:

♥ - MUSIK:

♥ - FILM:

♥ - BUCH:

♥ - FARBE:

♥ - TIER:

♥ - ESSEN:

DAS KANN ICH BESONDERS GUT:



DAHIN MÖCHTE ICH GERN EINMAL VERREISEN:

Wenn ich einen Wunsch frei hätte,
würde ich :



Steckbriefe für deine Freundinnen sind hinten im Buch!



Das habe ich heute gemacht:

.....

.....

.....

Das Schönste an dem Tag war:

.....

.....

.....

Für morgen wünsche ich mir, dass ...

.....

.....

.....

Mein Tag in Farben

Heute ist der ○○.○○.○○○○○

0=weiß 1=gelb 2=orange 3=rot 4=lila
5=blau 6=grün 7=braun 8=pink 9=schwarz



Lass uns ein
Freundschaftsbuch
basteln!

SUPER
IDEE

In ein gemeinsames Freundschaftsbuch könnt ihr abwechselnd schreiben, malen und Erinnerungsstücke einkleben.

IHR BRAUCHT

Heft, Schere, Kleber, buntes Papier oder Geschenkpapier

Zuerst wird der Umschlag des Buches gestaltet. Sucht ein Papier aus, das euch beiden gefällt, und legt das aufgeklappte Heft darauf.

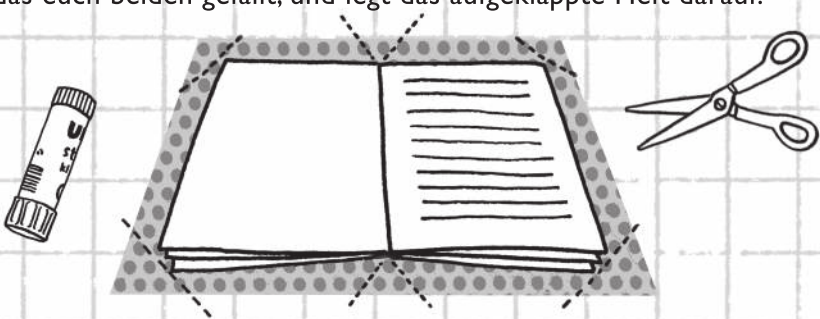

Schneidet nun das Papier aus. Es sollte an jeder Seite etwa 3 cm größer sein als das Heft. Streicht Kleber auf das Papier und klebt das Heft fest. Schneidet nun die Ecken des Papiers ab und macht oben und unten jeweils zwei Schnitte zur Heftmitte hin.

Schlagt das Papier um und klebt es innen fest.

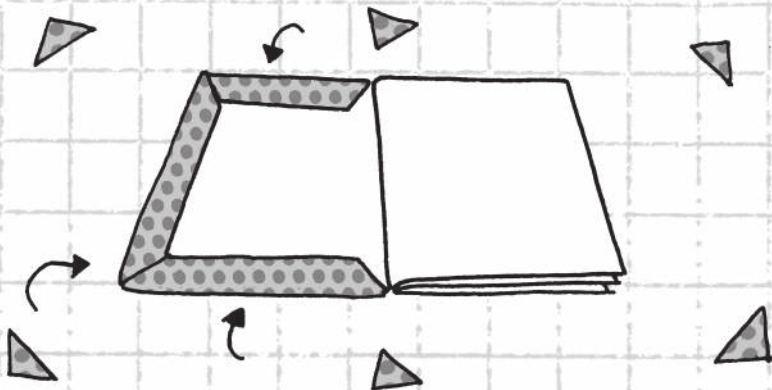

Nun könnt ihr das Heft mit einem schönen Etikett oder Fotos von euch beiden schmücken.

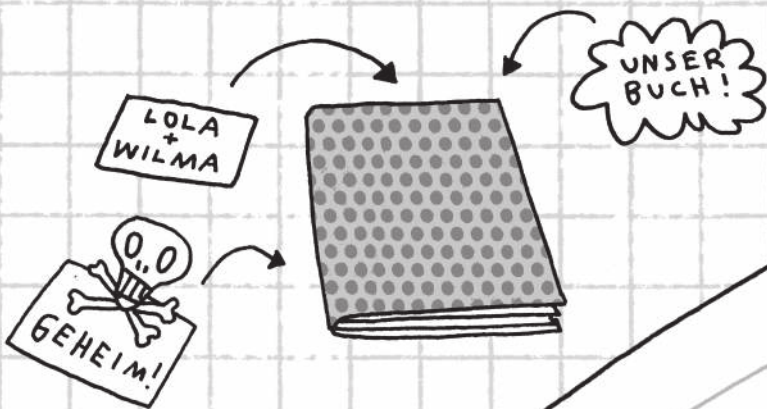

Das Freundinnenbuch habe ich gebastelt

- mit ...
- für mich und ...

Es war

- babyleicht
- eher simpel
- schon ein bisschen kompliziert
- megaschwierig
- nur was für Profis

Das hat mir / uns daran Spaß gemacht:

SUPER!
GESCHAFFT!



Heute ist der

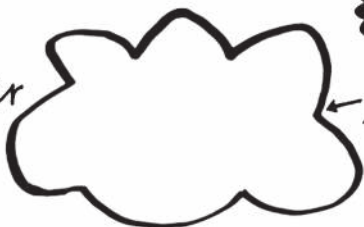

da kommt
das Datum rein!



Es ist ein



- | | |
|---|-------------------------------------|
| <input type="checkbox"/> wunderbarer | <input type="checkbox"/> Montag |
| <input type="checkbox"/> fürchterlicher | <input type="checkbox"/> Dienstag |
| <input type="checkbox"/> gewöhnlicher | <input type="checkbox"/> Mittwoch |
| <input type="checkbox"/> zum Haareraufender | <input type="checkbox"/> Donnerstag |
| <input type="checkbox"/> großartiger | <input type="checkbox"/> Freitag |
| <input type="checkbox"/> superduper | <input type="checkbox"/> Samstag |
| <input type="checkbox"/> | <input type="checkbox"/> Sonntag |
| | <input type="checkbox"/> Glückstag |
| | <input type="checkbox"/> Pechtag |
| | <input type="checkbox"/> |

Das Wetter ist heute



- | |
|---|
| <input type="checkbox"/> cool, aber nicht zu kühl |
| <input type="checkbox"/> eher was für Regenwürmer |
| <input type="checkbox"/> Sonne pur |
| <input type="checkbox"/> ein bisschen von allem |

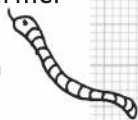

Darauf freue ich mich heute :

WIR ZWEI SIND EINS



Das FREUNDINNEN-
F♥T♥ - SH♥♥TING!♥

IDEE 1

Für dieses Fotoshooting braucht ihr lange Haare und Hilfe von einer weiteren Person, die eure Haare zusammenflechten kann.

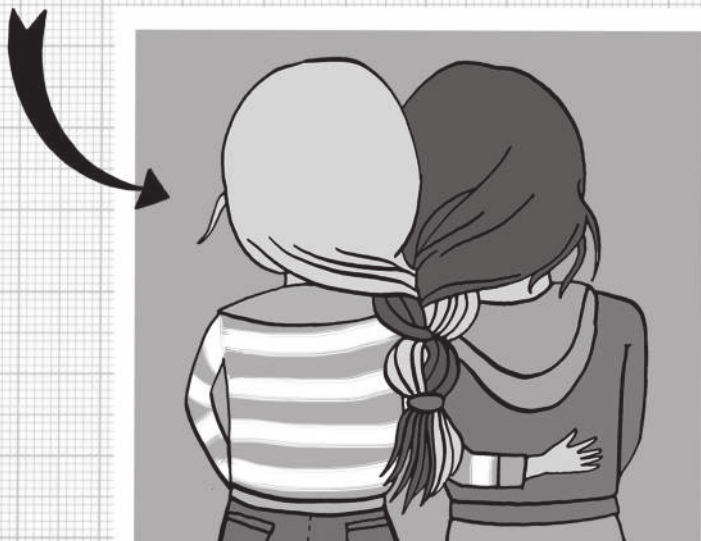

IDEE 2



HIER IST PLATZ
FÜR EVER
BESTES FOTO



Die Fotos habe ich mit

gemacht.

Das hat uns daran besonders Spaß gemacht:



Für das nächste
Fotoshooting haben wir
noch diese Idee:

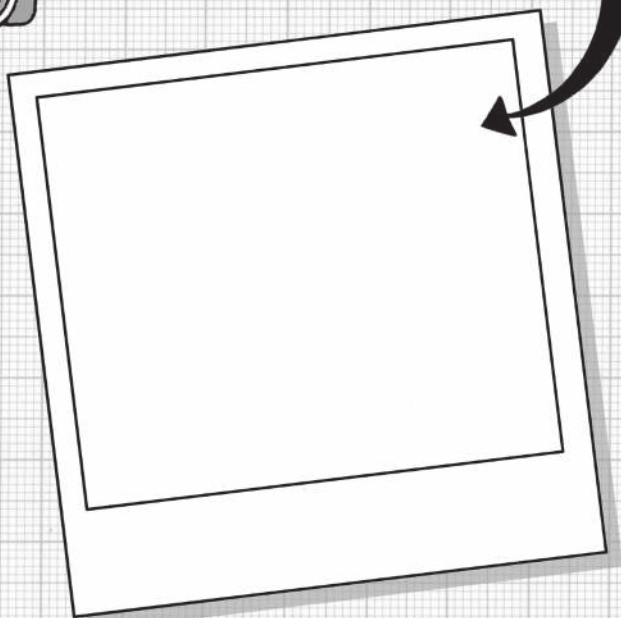

HEUTE IST DER

da kommt
das Datum rein!

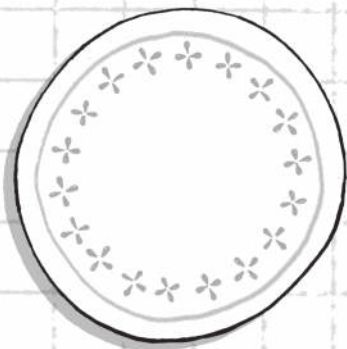

DAS GAB ES HEUTE...
...ZUM FRÜHSTÜCK

...ZUM MITTAGESSEN

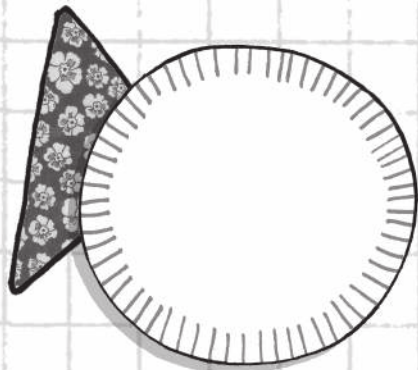
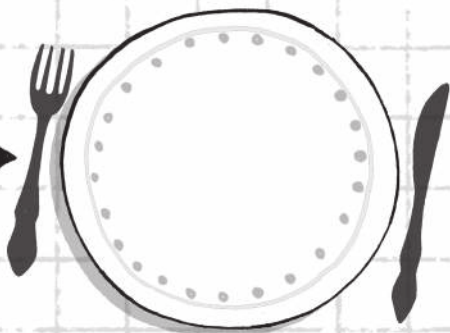

...ZUM ABENDESSEN

Zwischendurch

- hätte ich gerne
- habe ich

dieses Tortenstück verspeist →

Apfelröschen backen

mmh!

IHR BRAUCHT

für 12 Stück:

- 2 Rollen Blätterteig aus dem Kühlfach
- 3 mittelgroße rote Äpfel
- Saft einer halben Zitrone
- 4 EL Zucker
- 1 TL Zimt
- Puderzucker zum Bestreuen
- Muffinform für 12 Muffins und Papierförmchen
- Küchenrolle



Während eine von euch die Äpfel wäscht, viertelt, aushöhlt und in dünne Scheiben schneidet, presst die andere eine halbe Zitrone aus und gibt den Saft zusammen mit ca. 4 Tassen Wasser in einen kleinen Topf. Die Apfelscheiben gebt ihr dazu und lasst sie ca. 2 Minuten kochen, damit sie weich werden.

Währenddessen mischt eine von euch den Zucker mit dem Zimt. Die andere rollt die Blätterteige aus und heizt den Ofen auf 190 °C vor.

Eine von euch schneidet nun die Blätterteige in jeweils 6 Stücke und verteilt die Zucker-Zimt-Mischung darauf.

Währenddessen fischt die andere mit einer Gabel die weichen Apfelscheiben aus dem Topf (Vorsicht: heiß!) und lässt sie auf einem Stück Küchenpapier trocknen.

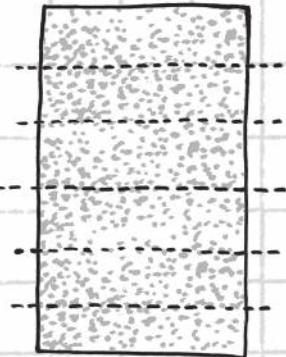

Die Apfelscheiben legt ihr so auf die Teigstücke, wie man es auf dem Bild sieht. Dann klappt ihr die untere Hälfte nach oben. Rollt die Teigbahn vorsichtig zusammen und setzt die so entstandenen Röschen in die Papierförmchen.

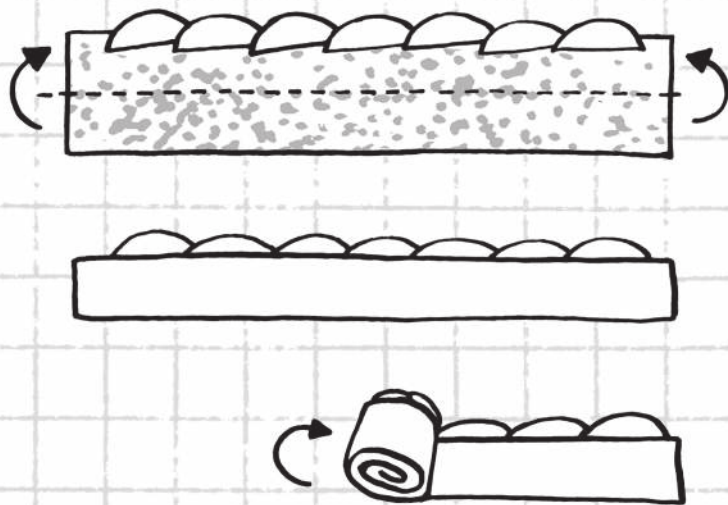

Setzt die Röschen samt Papierformen in das Muffinblech und backt sie für ca. 40–45 Minuten. Wenn sie fertig sind, könnt ihr sie mit Puderzucker bestäuben.

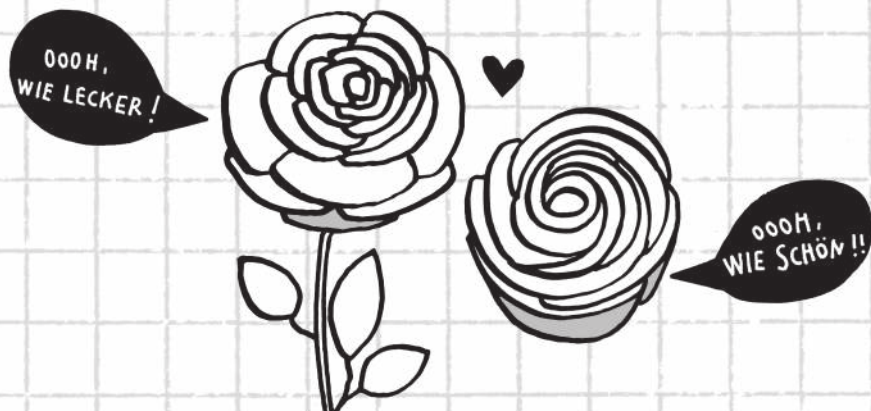

Die Apfelfröschen habe ich gebacken

- mit ...
- für mich und ...

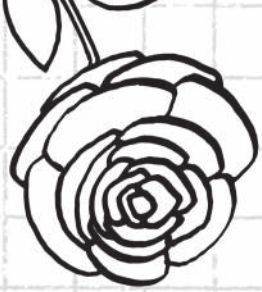

- Es war
- babyleicht
 - eher simpel
 - schon ein bisschen kompliziert
 - megaschwierig
 - nur was für Profis

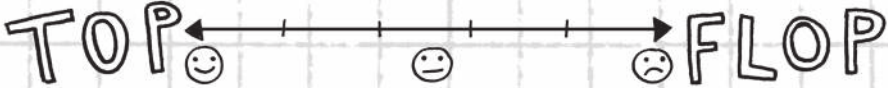
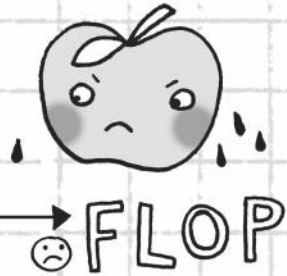

- Sie waren
- lecker
 - nicht so lecker
 - angebrannt
 - igitt

- Die Küche sah danach aus
- genauso wie immer
 - wie ein Schweinestall
 - wie nach einer Explosion
 - tippitoppi

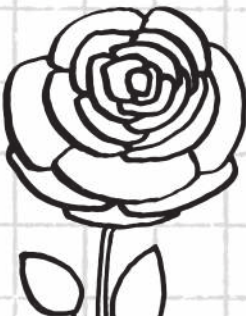

HEUTE IST DER ...



Das habe ich heute vor:

Dieses Lied ist heute mein Ohrwurm:



Auf diesen Duft freue ich mich:



Das werde ich heute auf jeden Fall sehen:



Das muss ich unbedingt erzählen:

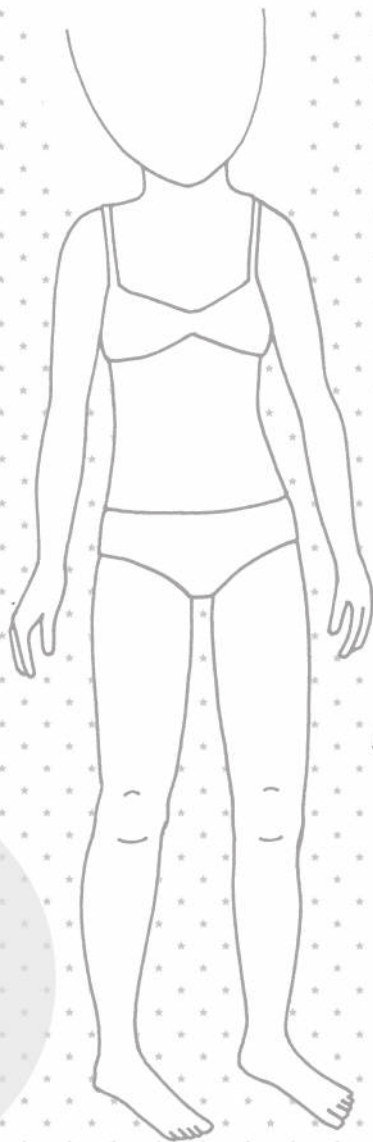

DAS TYPISCHE
OUTFIT
VON
